

LIEBHERR LTM 1400-7.1

400 t



15,4-60m



7-56m



14-84m



176t

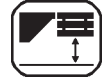

2,20m

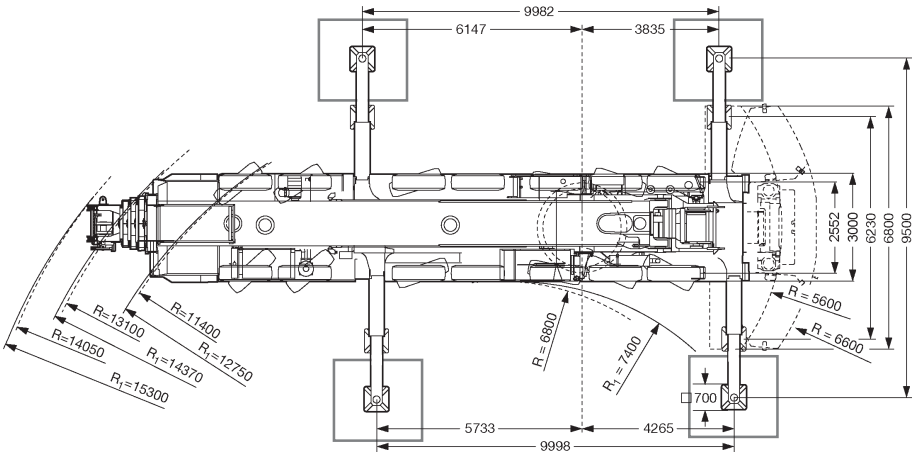
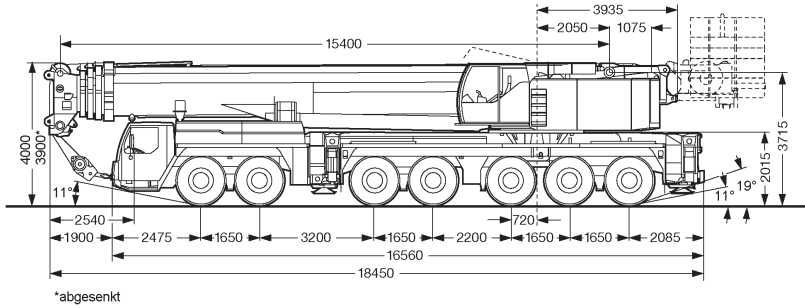

Abstützplatten: 2.500 x 2.250 x 200 mm

02-2009

Bornheim bei Bonn:
02222 / 8303-0

www.Viktor-Baumann.de
E-mail: Schwertransporte@Viktor-Baumann.de

Althen bei Leipzig:
034291 / 436-0

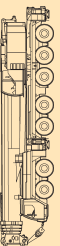

Technische Daten

400 t

Teleskopkran

Achslasten								
Achse	1	2	3	4	5	6	7	Gesamtgewicht
Achslast (t)	12	12	12	12	12	12	12	

Fahrgeschwindigkeiten (km/h)*				
	V		R	Steigfähigkeit
Straßenfahrt	80		8,7	36%

*Bereifung 16.00 R 25

Arbeitsgeschwindigkeiten				
Antriebe	Geschwindigkeit (m/min)	Seildurchmesser (mm)	Seillänge (m)	Seilzug (kN)
Winde 1	0-130	25	420	126
Winde 2	0-130	25	470	126
Winde 3	0-150	25	775	126
Drehwerk	0-1,5 min ⁻¹			
Wippwerk	ca. 70 s bis 82° Auslegerstellung			
Teleskopieren	ca. 380 s für Auslegerlänge 15,4-60m			

Hakenflaschen			
Traglast (t)	Rollen	Stränge	Gewicht (kg)
129	5	10	2.300
84,7	3	6	1.800
12,5	-	1	600

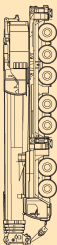



Die Arbeitsbereiche am Teleskopausleger

400 t

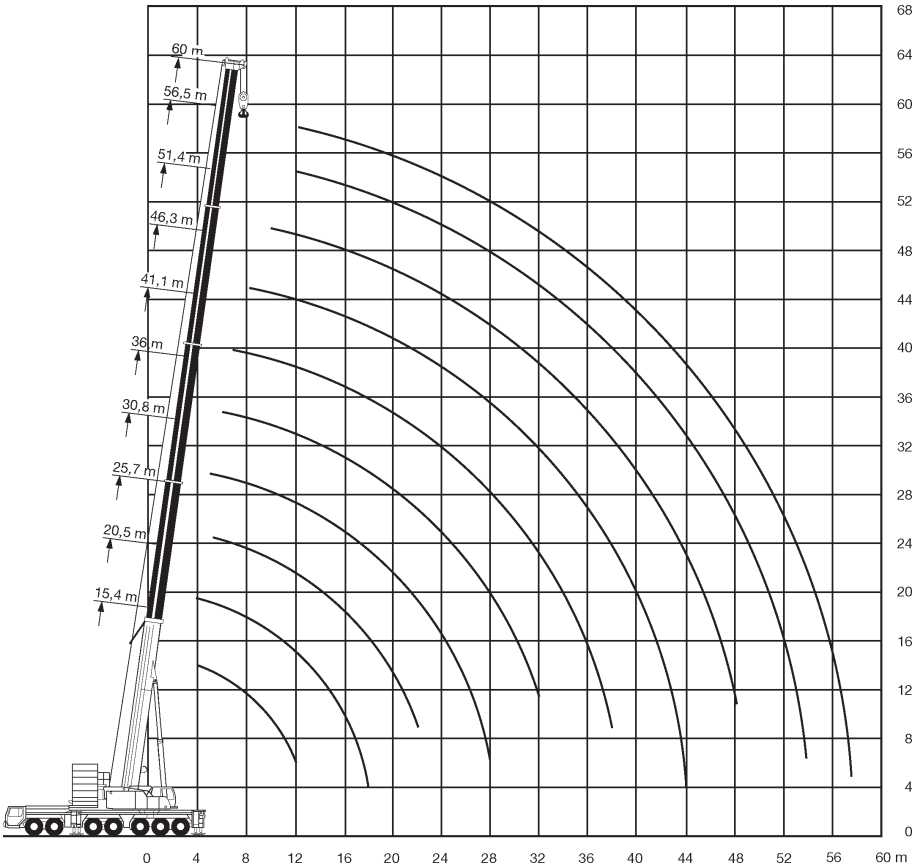

Teleskopkran

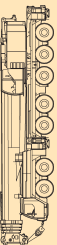

02-2009

400 t



15,4-60m



9,5x10m



120t**





360°



75%

Teleskopkran

	15,4*	15,4	20,5	25,7	30,8	36	41,1	46,3	51,4	56,6	60	
3	400											3
3,5	270											3,5
4	239											4
4,5	229											4,5
5	216											5
6	194											6
7	176	161	161	161	117	105						7
8	158	146	146	145	137	113	86	73				8
9	141	132	132	131	127	106	80	69	59			9
10	126	121	121	120	119	99	75	65	56	47,5		10
12	104	102	101	101	101	88	66	59	51	44	38,5	12
14			87	86	87	79	59	53	46,5	41	36	14
16			75	75	75	71	54	47	42,5	38	33,5	16
18			66	66	65	65	50	42,5	39	35,5	31	18
20				58	57	58	46,5	38,5	35,5	32,5	29,2	20
22				52	51	52	43,5	35	32,5	30	27,2	22
24					45,5	46,5	40,5	32	29,9	27,7	25,3	24
26					43	42	38	29,9	27,5	25,8	23,5	26
28					39	38	36	28,2	25,3	24	22,1	28
30						34,5	34	26,6	23,3	22,4	20,6	30
32							31,5	32,5	25,1	21,7	20,8	32
34								29,9	23,7	20,2	19,5	34
36									27,6	22,7	19	36
38									25,6	21,8	17,9	38
40										20,9	17,1	40
42											16,3	42
44											15,6	44
46											14,9	46
48											14,2	48
50												50
52											11,8	52
54											10,5	54
56												56
58											8,7	58

* nach hinten

**Ballastradius 6,6 m

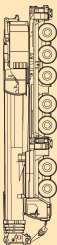



15,4-60m



9,5x10m



100t**



360°





75%

400 t

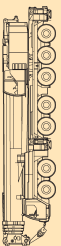
Teleskopkran



	15,4*	15,4	20,5	25,7	30,8	36	41,1	46,3	51,4	56,6	60	
3	400	233										3
3,5	270	225	202									3,5
4	240	218	202	202								4
4,5	227	210	202	202	172							4,5
5	215	199	197	198	171							5
6	193	177	177	176	160	131						6
7	171	158	158	157	148	122	93					7
8	150	142	142	141	137	113	86	73				8
9	133	128	128	127	127	106	80	69	59			9
10	119	116	116	115	116	99	75	65	56	47,5		10
12	98	97	98	96	97	88	66	59	51	44	38,5	12
14			82	82	81	79	59	53	46,5	41	36	14
16			71	70	69	71	54	47	42,5	38	33,5	16
18			62	61	60	61	50	42,5	39	35,5	31	18
20				53	54	53	46,5	38,5	35,5	32,5	29,2	20
22				48,5	48	47	43,5	35	32,5	30	27,2	22
24					43	42	40,5	32	29,9	27,7	25,3	24
26					38,5	37,5	38	29,9	27,5	25,8	23,5	26
28					34,5	33,5	34,5	28,2	25,3	24	22,1	28
30						31	31	26,6	23,3	22,4	20,6	30
32							29,3	28,3	25,1	21,7	20,8	32
34								25,9	23,7	20,2	19,5	34
36									23,7	22,7	19	36
38									21,9	21,8	17,9	38
40										20,4	17,1	40
42										18,9	16,3	42
44										17,7	15,6	44
46											14,9	46
48											14,2	48
50												50
52											11,8	52
54											11,2	54
56											10,5	56
58											9,5	58
											8,7	58

* nach hinten

**Ballastradius 6,6 m

02-2009

Bornheim bei Bonn:
02222 / 8303-0

www.Viktor-Baumann.de
E-mail: Schwertransporte@Viktor-Baumann.de

Althen bei Leipzig:
034291 / 436-0

400 t



Die Arbeitsbereiche am abgespannten Teleskopausleger

Teleskopkran

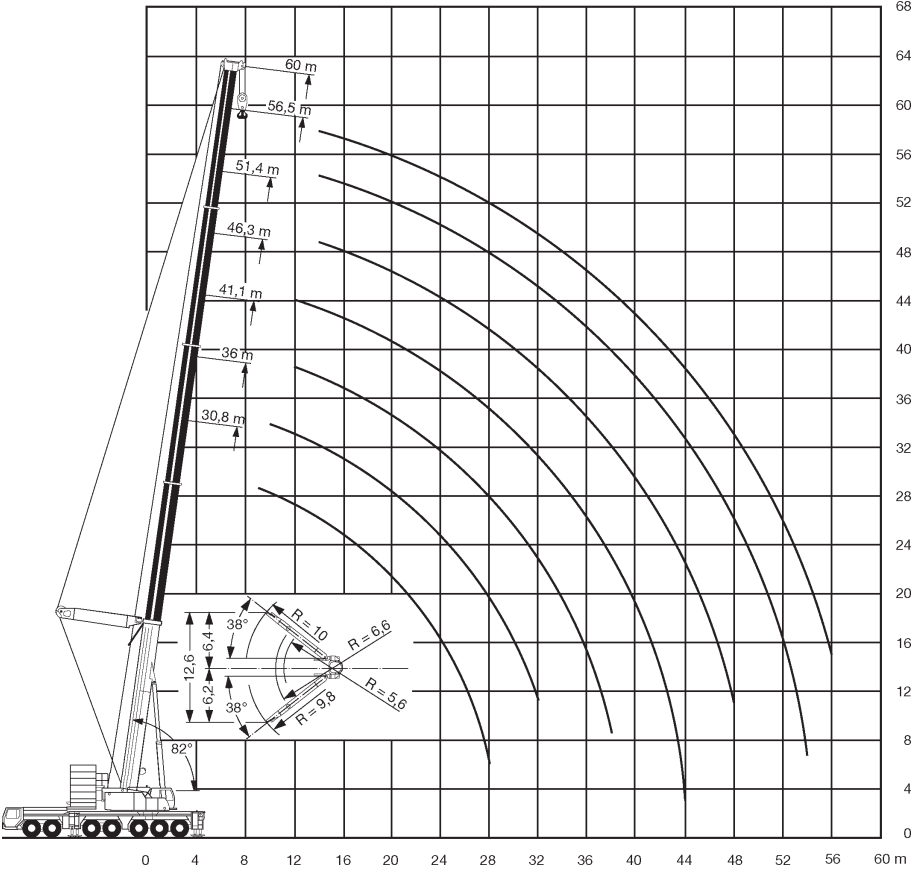
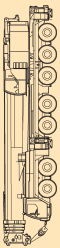

02-2009



30,8-60m



9,5x10m



140t*





360°



75%

400 t

 m	30,8	36	41,1	46,3	51,4	56,6	60	 m
5	172							5
6	166	149						6
7	153	143	132					7
8	138	136	124					8
9	126	125	117	104				9
10	115	115	111	98	87			10
12	97	98	96	89	79	68	63	12
14	83	84	84	79	73	63	58	14
16	71	73	74	72	67	58	54	16
18	64	64	65	64	61	54	50	18
20	57	57	57	57	55	50	47	20
22	50	50	51	51	51	46,5	44	22
24	44,5	45	45,5	45,5	45,5	43,5	41	24
26	40	40,5	41	41	41	40,5	38,5	26
28	36,5	36,5	37	37	37	36,5	36	28
30		33,5	33,5	33,5	33,5	33	33	30
32		30,5	30,5	30,5	30,5	30	30	32
34			28,1	28	27,8	27,3	27,5	34
36			25,7	25,7	25,4	25	25,1	36
38			23,7	23,6	23,4	22,9	23	38
40				21,7	21,5	21	21,1	40
42				20	19,8	19,3	19,4	42
44				15,7	18,3	17,8	17,9	44
46					16,9	16,4	16,5	46
48					15,6	15,1	15,2	48
50						13,9	14	50
52						12,8	12,9	52
54						11	11,9	54
56							11	56

Teleskopkran

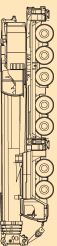

*Ballastradius 5,6 m

02-2009

Bornheim bei Bonn:
02222 / 8303-0

www.Viktor-Baumann.de
E-mail: Schwertransporte@Viktor-Baumann.de

Althen bei Leipzig:
034291 / 436-0

400 t



30,8-60m



9,5x10m



140t*





360°



75%

Teleskopkran

 m	30,8	36	41,1	46,3	51,4	56,6	60	 m
9	105							9
10	122	104						10
12	104	104	88	89				12
14	90	91	90	79	73	63	58	14
16	78	79	79	72	67	58	54	16
18	68	70	70	66	61	54	50	18
20	60	62	63	60	56	50	47	20
22	55	55	56	55	51	46,5	44	22
24	49,5	49,5	50	50	47,5	43,5	41	24
26	44,5	45	45,5	45,5	44,5	40,5	38,5	26
28	40	40,5	41	41	41	38	36	28
30		37	37,5	37,5	37,5	36	34	30
32		34	34,5	34,5	34	33,5	32	32
34			31,5	31,5	31	31	30,5	34
36			29	28,9	28,7	28,2	28,3	36
38			26,7	26,6	26,4	25,9	26	38
40				24,6	24,4	23,9	24	40
42				22,8	22,5	22,1	22,2	42
44				15,7	20,9	20,4	20,5	44
46					19,4	18,9	19	46
48					18,1	17,5	17,6	48
50						16,2	16,3	50
52						15,1	15,2	52
54						11	14,1	54
56							13,1	56

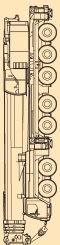

*Ballastradius 6,6 m

02-2009

400 t



51,4m*



7-28m



9,5x10m



120t**



360°



75%

Teleskopkran

m	7			14			21			28			m
	0°	20°	40°	0°	20°	40°	0°	20°	40°	0°	20°	40°	
12	36,5												12
14	34,5	25,1		28,7									14
16	32,5	23,7	17,8	27,2			22,2			17			16
18	30	22,6	17,3	25,4	19,7		21,3			16,4			18
20	28,1	21,5	16,8	23,9	18,7		20,2			15,9			20
22	26	20,6	16,5	22,5	17,9	13,6	19,2			15,2			22
24	24,1	19,8	16,1	21,2	17,1	13,2	18,2	16		14,6			24
26	22,3	19	15,8	19,9	16,5	12,9	17,2	15,6		14,1			26
28	20,7	18,3	15,5	18,6	15,9	12,7	16,3	15,1	12,5	13,6	11		28
30	19,3	17,7	15,3	17,4	15,3	12,4	15,4	14,4	12,3	13,1	10,7		30
32	17,9	17,2	15,2	16,2	14,8	12,2	14,5	13,7	12,1	12,4	10,4		32
34	16,7	16,7	15,1	15,2	14,3	12	13,7	13,1	11,9	11,8	10,1	8,4	34
36	15,5	15,6	15	14,2	14	11,9	12,9	12,5	11,8	11,3	9,8	8,2	36
38	14,3	14,5	14,8	13,2	13,6	11,8	12,1	12	11,5	10,7	9,6	8,1	38
40	13,2	13,4	13,7	12,3	12,7	11,7	11,4	11,4	11	10,2	9,4	8	40
42	12,4	12,5	12,7	11,5	11,9	11,6	10,7	10,8	10,7	9,6	9,1	7,8	42
44	11,6	11,7	11,8	10,6	11,1	11,3	10	10,2	10,2	9	8,7	7,7	44
46	10,8	10,9	11	10	10,3	10,6	9,3	9,7	9,7	8,4	8,4	7,7	46
48	10,2	10,2	10,2	9,4	9,7	9,9	8,7	9,1	9,2	7,9	8	7,6	48
50	9,6	9,7	9,5	8,8	9,1	9,3	8	8,5	8,8	7,3	7,7	7,5	50
52	9,1	9,2		8,2	8,5	8,6	7,6	7,9	8,3	6,8	7,3	7,3	52
54	8,6	8,8		7,7	7,9	8	7,2	7,4	7,8	6,3	6,9	7	54
56	8,2	8,3		7,2	7,4	7,4	6,8	7	7,3	6	6,5	6,7	56
58	7,7			6,8	6,8		6,4	6,6	6,8	5,7	6,1	6,3	58
60				6,4	6,5		6	6,2	6,3	5,3	5,7	6	60
62				6	6,1		5,6	5,7	5,9	5	5,4	5,7	62
64				5,7			5,2	5,3	5,3	4,8	5,1	5,3	64
66							4,9	4,9		4,4	4,7	4,9	66
68							4,6	4,6		4,1	4,4	4,6	68
70							4,3			3,8	4,1	4,2	70
72										3,6	3,8		72
74										3,3	3,5		74
76										3,1	3,2		76

* + 2,3m Adapter

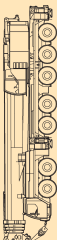

**Ballastradius 6,6 m



51,4m*



35-56m



9,5x10m



120t**



360°



75%

400 t

Teleskopkran

m	35			42			49			56	m
	0°	20°	40°	0°	20°	40°	0°	20°	40°	0°	
18	12,8										18
20	12,3			9,9							20
22	11,9			9,5			7,4				22
24	11,4			9,1			7,1			5,4	24
26	10,9			8,8			6,9			5,2	26
28	10,4			8,4			6,6			4,9	28
30	10			8			6,2			4,7	30
32	9,6	7,7		7,7			6			4,5	32
34	9,2	7,5		7,3			5,7			4,3	34
36	8,9	7,2		7	5,4		5,4			4,1	36
38	8,5	7		6,7	5,2		5,2			3,9	38
40	8,2	6,8	5,7	6,5	5		5	3,8		3,7	40
42	8	6,6	5,6	6,2	4,9		4,8	3,7		3,5	42
44	7,7	6,4	5,5	6	4,7		4,5	3,6		3,4	44
46	7,4	6,2	5,4	5,8	4,6	3,9	4,4	3,4		3,2	46
48	7	6,1	5,3	5,6	4,5	3,8	4,2	3,3		3,1	48
50	6,6	6	5,2	5,4	4,3	3,8	4,1	3,2		3	50
52	6,2	5,8	5,1	5,2	4,3	3,7	4	3,1	2,5	2,8	52
54	5,8	5,7	5,1	5,1	4,2	3,6	3,8	3	2,5	2,7	54
56	5,4	5,6	5,1	4,9	4,1	3,6	3,7	2,9	2,4	2,6	56
58	5	5,4	5,1	4,7	4	3,5	3,6	2,9	2,4	2,5	58
60	4,6	5,1	5	4,4	3,9	3,5	3,5	2,8	2,3	2,4	60
62	4,4	4,8	5	4,1	3,9	3,5	3,4	2,7	2,3	2,3	62
64	4,1	4,6	4,8	3,8	3,8	3,5	3,2	2,7	2,3	2,2	64
66	3,9	4,3	4,6	3,6	3,7	3,4	3,1	2,6	2,3	2,1	66
68	3,7	4,1	4,4	3,4	3,6	3,4	2,8	2,5	2,2	2	68
70	3,5	3,8	4,1	3,2	3,5	3,4	2,6	2,5	2,2	1,9	70
72	3,2	3,6	3,8	3	3,4	3,4	2,4	2,4	2,2	1,7	72
74	3	3,3	3,5	2,7	3,1	3,3	2,1	2,4	2,2		74
76	2,8	3,1	3,2	2,5	2,9	3,2	1,9	2,3	2,1		76
78	2,5	2,8		2,3	2,7	2,9	1,7	2,3	2,1		78
80	2,4	2,6		2	2,4	2,7	1,5	2,1	2,1		80
82	2,2	2,3		1,8	2,2	2,4		1,8	2,1		82
84	2,1			1,6	2	2,1		1,6	2		84
86				1,4	1,7			1,4	1,7		86
88				1,2	1,4				1,4		88
90				1							90

* + 2,3m Adapter

**Ballastradius 6,6 m

02-2009

Bornheim bei Bonn:
02222 / 8303-0

www.Viktor-Baumann.de
E-mail: Schwertransporte@Viktor-Baumann.de

Althen bei Leipzig:
034291 / 436-0

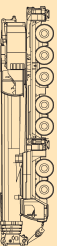

400 t



56,6m*



7-28m



9,5x10m



120t**



360°



DIN

75%

Teleskopkran

m	7			14			21			28			m
	0°	20°	40°	0°	20°	40°	0°	20°	40°	0°	20°	40°	
14	29,3			23,2									14
16	27,8	24,2	17,7	22,4			18,2						16
18	26	23	17,2	21,5			17,4			14,2			18
20	24,4	22	16,8	20,4	18,3		16,8			13,6			20
22	23	21,1	16,5	19,3	17,5		15,9			13,1			22
24	21,5	20,3	16,2	18,3	16,8	13,1	15,2	13,8		12,5			24
26	20,2	19,6	15,9	17,4	16,2	12,8	14,5	13,2		11,9			26
28	18,9	18,6	15,6	16,4	15,6	12,6	13,7	12,6		11,4			28
30	17,6	17,5	15,4	15,5	14,9	12,4	13,1	12,1	10,8	10,9	9,6		30
32	16,4	16,5	15,2	14,6	14,2	12,2	12,4	11,6	10,4	10,3	9,2		32
34	15,4	15,6	15,1	13,8	13,5	12	11,8	11,1	10,1	9,8	8,8		34
36	14,3	14,5	14,7	13,1	12,8	11,9	11,3	10,7	9,7	9,3	8,5	7,6	36
38	13,4	13,6	13,7	12,2	12,2	11,7	10,7	10,2	9,4	8,9	8,1	7,4	38
40	12,4	12,7	12,8	11,5	11,5	11,6	10,2	9,7	9,1	8,4	7,8	7,1	40
42	11,5	11,8	12	10,7	10,9	11	9,7	9,3	8,8	8	7,5	6,9	42
44	10,9	11	11,1	10	10,3	10,4	9,1	8,9	8,6	7,7	7,2	6,6	44
46	10,2	10,4	10,5	9,3	9,6	9,9	8,5	8,5	8,3	7,3	6,9	6,4	46
48	9,6	9,8	9,8	8,7	9	9,2	7,9	8,2	8,1	6,9	6,7	6,2	48
50	9	9,1	9,1	8,2	8,4	8,6	7,4	7,8	7,8	6,6	6,4	6	50
52	8,4	8,5	8,5	7,8	7,8	8,1	6,9	7,3	7,5	6,2	6,1	5,9	52
54	7,8	8	7,8	7,3	7,3	7,6	6,5	6,8	7,1	5,8	5,9	5,7	54
56	7,2	7,4		6,9	6,8	7,1	6,1	6,3	6,7	5,3	5,6	5,5	56
58	6,7	6,9		6,5	6,4	6,6	5,8	6	6,4	4,9	5,4	5,4	58
60	6,2	6,3		6,1	5,9	6,1	5,5	5,7	6	4,7	5,1	5,2	60
62				5,6	5,5		5,2	5,3	5,6	4,4	4,9	5	62
64				5,3	5,1		4,9	5	5,2	4,2	4,6	4,8	64
66				4,9	4,8		4,6	4,7	4,8	4	4,3	4,6	66
68				4,5	4,4		4,2	4,4	4,5	3,7	4,1	4,3	68
70							3,9	4		3,5	3,8	4	70
72							3,6	3,7		3,3	3,5	3,7	72
74							3,3	3,4		3	3,3	3,4	74
76										2,8	3,1		76
78										2,6	2,8		78
80										2,4	2,5		80
82										2,1			82

* + 2,3m Adapter

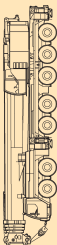

**Ballastradius 6,6 m



56,6m*



35-56m



9,5x10m



120t***



360°



75%

400 t

m	35			42			49			56	56**	m
	0°	20°	40°	0°	20°	40°	0°	20°	40°	0°	0°	
20	10,9											20
22	10,6			8,3								22
24	10,3			8			6,2					24
26	9,9			7,8			6			4,4		26
28	9,4			7,4			5,7			4,3	3,8	28
30	9			7,2			5,5			4,1	3,6	30
32	8,6			6,9			5,3			3,9	3,4	32
34	8,2	7		6,6			5,1			3,7	3,2	34
36	7,8	6,8		6,4			4,9			3,6	3	36
38	7,4	6,5		6,2	4,9		4,7			3,4	2,8	38
40	7	6,3		5,9	4,8		4,6			3,3	2,7	40
42	6,7	6	5,4	5,6	4,6		4,4	3,5		3,1		42
44	6,4	5,7	5,2	5,3	4,5		4,2	3,4		3		44
46	6,1	5,5	5	5	4,4		4,1	3,3		2,9		46
48	5,8	5,3	4,9	4,8	4,3	3,7	3,9	3,2		2,7		48
50	5,6	5,1	4,7	4,6	4,1	3,6	3,7	3,1		2,6		50
52	5,3	4,9	4,6	4,4	4	3,6	3,5	3		2,4		52
54	5	4,7	4,4	4,2	3,8	3,5	3,3	2,9	2,4	2,3		54
56	4,8	4,6	4,3	4	3,7	3,4	3,1	2,8	2,4			56
58	4,6	4,4	4,2	3,8	3,6	3,3	2,9	2,7	2,3			58
60	4,4	4,3	4,1	3,7	3,4	3,2	2,8	2,6	2,3			60
62	4,1	4,1	4	3,5	3,3	3,1	2,6	2,5	2,2			62
64	3,8	3,9	3,9	3,3	3,2	3	2,4	2,4	2,2			64
66	3,6	3,8	3,8	3,1	3,1	2,9	2,3	2,2	2,2			66
68	3,4	3,6	3,7	2,9	3	2,8	2,1	2,1	2,1			68
70	3,2	3,5	3,6	2,6	2,8	2,8	2	2	2			70
72	3	3,3	3,5	2,4	2,7	2,7	1,8	1,9	1,9			72
74	2,7	3	3,3	2,2	2,6	2,6		1,8	1,8			74
76	2,5	2,8	3	2	2,5	2,6		1,7	1,7			76
78	2,3	2,6	2,7	1,8	2,3	2,5		1,6	1,6			78
80	2	2,3	2,5	1,6	2	2,4			1,6			80
82	1,8	2,1			1,8	2,1			1,5			82
84	1,6	1,8			1,6	1,8			1,5			84
86	1,3	1,6			1,4	1,5						86
88	1,1	1,3										88

* + 2,3m Adapter

** 60m Teleskopausleger

Teleskopkran

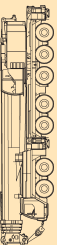

*** Ballastradius 6,6 m

02-2009

Bornheim bei Bonn:
02222 / 8303-0

www.Viktor-Baumann.de
E-mail: Schwertransporte@Viktor-Baumann.de

Althen bei Leipzig:
034291 / 436-0

400 t

Teleskopkran



Die Arbeitsbereiche an der Wippspitze
Teleskopausleger 82°

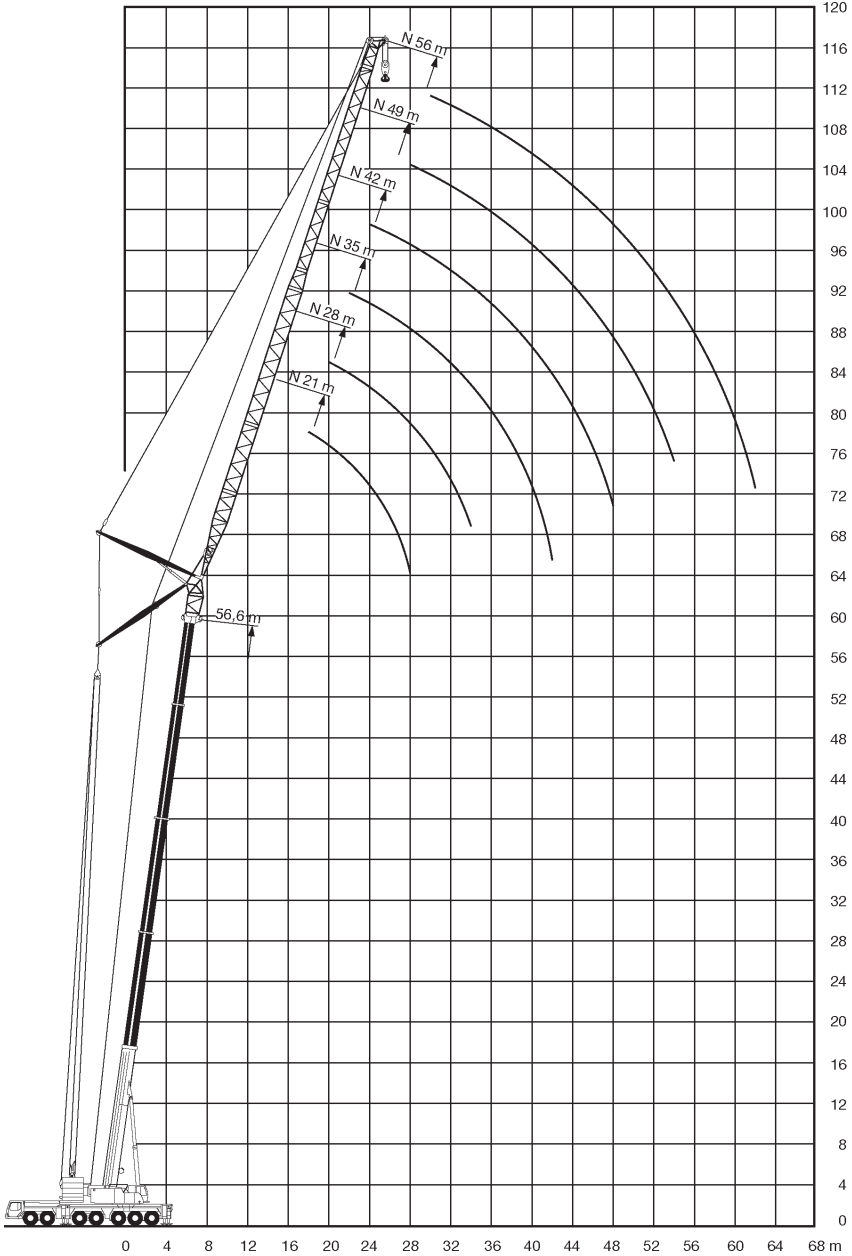

02-2009



15,4m*



14-84m



9,5x10m



100t**



360°



DIN

75%

400 t

Teleskopkran

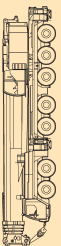

	15,4*											
m	14	21	28	35	42	49	56	63	70	77	84	m
7	119											7
8	119											8
9	116											9
10	111	91										10
12	103	88	70									12
14	90	84	68	55								14
16		78	66	54	44							16
18		69	65	53	43	36						18
20		62	61	52	42,5	35,5						20
22		55	55	51	41,5	35	28,5					22
24			50	49,5	41	34,5	28,1	23,8				24
26			46	45,5	40,5	34	27,7	23,5	19,3			26
28			42	41,5	40,5	33,5	27,3	23,1	19	16,1		28
30				38,5	38	33	27	22,9	18,8	15,8	13	30
32				35,5	35	33	26,7	22,6	18,5	15,3	12,8	32
34				33	32,5	32,5	26,4	22,4	18,3	14,9	12,5	34
36				26,1	30,5	30	26,3	22,1	18,1	14,5	12,3	36
38					28,4	28,1	26,1	21,8	17,9	14,1	12	38
40					26,7	26,4	25,5	21,4	17,7	13,8	11,7	40
42					23,7	24,8	24,3	21	17,6	13,4	11,5	42
44						23,4	22,9	20,6	17,6	13,1	11,3	44
46						22,1	21,6	20,2	17,5	12,8	11	46
48						20,4	20,4	19,8	17,4	12,5	10,8	48
50						15,8	19,3	19	17,2	12,2	10,6	50
52							18,3	18	17	12	10,4	52
54							17,3	17,1	16,5	11,7	10,2	54
56							15,2	16,2	15,7	11,5	10,1	56
58								15,4	14,9	11,3	9,9	58
60								14,7	14,2	11,1	9,8	60
62								13,2	13,5	10,9	9,6	62
64									12,8	10,8	9,5	64
66									12,2	10,7	9,3	66
68									11,1	10,6	9,2	68
70									9,3	10,5	9,1	70
72										10,2	9	72
74										9,3	9	74
76										8,2	8,8	76
78											8,3	78
80											7,7	80
82											6,7	82
84											5,2	84

* + 4m Adapter

**Ballastradius 6,6 m

02-2009

Bornheim bei Bonn:
02222 / 8303-0

www.Viktor-Baumann.de
E-mail: Schwertransporte@Viktor-Baumann.de

Althen bei Leipzig:
034291 / 436-0

400 t



25,7m*



14-84m



9,5x10m



100t**



360°



DIN

75%

Teleskopkran

m	25,7*											m
	14	21	28	35	42	49	56	63	70	77	84	
9	88											9
10	88											10
12	88	65										12
14	87	65	52									14
16	76	65	52	42,5								16
18		65	52	42,5	34,5							18
20		59	52	42	34	28,1						20
22		53	52	41,5	34	27,9						22
24			48	41,5	33,5	27,7	22,8					24
26			44	41,5	33,5	27,6	22,6	18,9				26
28			40,5	40	33,5	27,4	22,5	18,8	15,4			28
30			37	36,5	33,5	27,3	22,3	18,7	15,2	12,8		30
32				34	33	27,2	22,2	18,5	15,1	12,7	10,2	32
34				31,5	31	27,2	22,1	18,4	15	12,6	10,1	34
36				29,4	29	27,2	22	18,3	14,9	12,5	10	36
38					27,1	26,7	22	18,2	14,8	12,4	9,9	38
40					25,4	25	21,9	18,2	14,7	12,3	9,8	40
42					23,9	23,5	21,7	18,2	14,6	12,1	9,7	42
44					22,5	22,1	21,2	18,2	14,6	11,9	9,6	44
46						20,9	20,5	18,2	14,6	11,7	9,6	46
48						19,7	19,3	18,2	14,6	11,5	9,5	48
50						18,7	18,3	17,9	14,6	11,4	9,4	50
52							17,3	16,9	14,6	11,2	9,4	52
54							16,4	16	14,6	11	9,4	54
56							15,6	15,2	14,6	10,9	9,3	56
58							14,8	14,4	13,9	10,7	9,2	58
60								13,7	13,2	10,6	9,1	60
62								13,1	12,5	10,4	9,1	62
64								12,4	11,9	10,3	9	64
66									11,3	10,2	8,9	66
68									10,8	10,1	8,8	68
70									10,3	9,8	8,7	70
72									9,8	9,4	8,7	72
74										8,9	8,6	74
76										8,5	8,1	76
78										8,1	7,7	78
80											7,3	80
82											7	82
84											6,6	84
86											6,2	86

* + 4m Adapter

**Ballastradius 6,6 m

02-2009

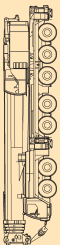



36m*



21-84m



9,5x10m



100t**



360°



75%

400 t

↕	36*										↕
	21	28	35	42	49	56	63	70	77	84	
14	43,5										14
16	43,5	35,5									16
18	43,5	35	28,5								18
20	42,5	35	28,4	23,1							20
22	41	34,5	28,2	23	19						22
24	40	34	28,1	22,9	18,9						24
26		33	28	22,8	18,8	15,3					26
28		32,5	27,7	22,7	18,7	15,2	12,6				28
30		32	27,2	22,6	18,6	15,2	12,5	10,1			30
32		31,5	26,6	22,6	18,6	15,1	12,5	10	7,8		32
34			26,2	22,4	18,5	15	12,4	10	7,8	5,3	34
36			26	22	18,5	15	12,3	9,9	7,8	5,3	36
38			25,8	21,6	18,4	14,9	12,3	9,8	7,7	5,3	38
40				21,4	18,4	14,9	12,2	9,8	7,7	5,3	40
42				21,3	18,1	14,9	12,2	9,7	7,6	5,3	42
44				21,2	17,8	14,9	12,2	9,7	7,6	5,3	44
46				20,2	17,8	14,8	12,2	9,6	7,5	5,2	46
48					17,7	14,6	12,2	9,6	7,5	5,2	48
50					17,7	14,5	12,2	9,6	7,5	5,2	50
52					16,8	14,5	12,2	9,6	7,5	5,2	52
54						14,5	12,2	9,6	7,5	5,2	54
56						14,5	12,1	9,6	7,5	5,2	56
58						13,9	12,1	9,6	7,5	5,2	58
60							12,1	9,6	7,5	5,2	60
62							12,1	9,6	7,5	5,2	62
64							11,7	9,6	7,5	5,2	64
66							11,1	9,6	7,5	5,2	66
68								9,6	7,5	5,2	68
70								9,6	7,5	5,2	70
72								9,1	7,5	5,2	72
74									7,5	5,2	74
76									7,5	5,2	76
78									7,5	5,2	78
80									7,1	5,2	80
82										5,2	82
84										5,2	84
86										5,2	86

* + 4m Adapter

Teleskopkran

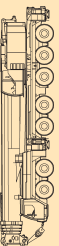

**Ballastradius 6,6 m

02-2009

Bornheim bei Bonn:
02222 / 8303-0

www.Viktor-Baumann.de

E-mail: Schwertransporte@Viktor-Baumann.de

Althen bei Leipzig:
034291 / 436-0

400 t



46,3m*



21-77m



9,5x10m



100t**



360°



75%

Teleskopkran

	46,3*										
	21	28	35	42	49	56	63	70	77		
16	27,4									16	
18	27,4	21,6								18	
20	27,1	21,6	17,4							20	
22	26,6	21,6	17,3	13,9						22	
24	26,1	21,4	17,2	13,8	11,2					24	
26	25,6	21,2	17,2	13,8	11,1					26	
28		20,9	17,1	13,7	11,1	8,7				28	
30		20,6	16,9	13,7	11	8,7	6,2			30	
32		20,2	16,7	13,6	11	8,7	6,2	3,9		32	
34			16,5	13,5	10,9	8,6	6,2	3,9	2,2	34	
36			16,3	13,4	10,9	8,6	6,2	3,9	2,2	36	
38			16,1	13,2	10,8	8,5	6,2	3,9	2,2	38	
40			15,8	13,1	10,7	8,5	6,2	3,9	2,2	40	
42				13	10,6	8,5	6,2	3,9	2,2	42	
44				12,8	10,6	8,5	6,2	3,9	2,2	44	
46				12,7	10,5	8,4	6,2	3,9	2,2	46	
48					10,4	8,4	6,2	3,9	2,2	48	
50					10,3	8,3	6,2	3,9	2,2	50	
52					10,2	8,3	6,2	3,9	2,2	52	
54					10,2	8,2	6,2	3,9	2,2	54	
56						8,2	6,2	3,9	2,2	56	
58						8,1	6,2	3,9	2,2	58	
60						8,1	6,2	3,9	2,2	60	
62							6,2	3,9	2,2	62	
64							6,2	3,9	2,2	64	
66							6,2	3,9	2,2	66	
68							6,2	3,9	2,2	68	
70								3,9	2,2	70	
72								3,9	2,2	72	
74								3,9	2,2	74	
76									2,2	76	
78									2,2	78	
80									2,2	80	
82									2,2	82	

* + 4m Adapter

** Ballastradius 6,6 m

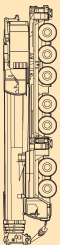



56,6m*



21-56m



9,5x10m



100t**



360°



75%

400 t

m	56,6*						m
	21	28	35	42	49	56	
18	16,1						18
20	16	12,1					20
22	15,9	12,1	9,4				22
24	15,9	12	9,3	7,1			24
26	15,8	11,9	9,2	7,1	5		26
28	15,5	11,9	9,2	7	5		28
30		11,8	9,1	6,9	5	2,8	30
32		11,8	9	6,9	5	2,8	32
34		11,7	9	6,8	5	2,8	34
36			9	6,8	5	2,8	36
38			8,9	6,8	5	2,8	38
40			8,9	6,7	5	2,8	40
42			8,8	6,7	5	2,8	42
44				6,7	5	2,8	44
46				6,7	5	2,8	46
48				6,6	5	2,8	48
50					5	2,8	50
52					5	2,8	52
54					5	2,8	54
56						2,8	56
58						2,8	58
60						2,8	60
62						2,8	62

* + 4m Adapter

Teleskopkran

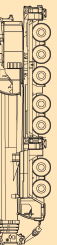

**Ballastradius 6,6 m

02-2009

Bornheim bei Bonn:
02222 / 8303-0

www.Viktor-Baumann.de
E-mail: Schwertransporte@Viktor-Baumann.de

Althen bei Leipzig:
034291 / 436-0

400 t

Teleskopkran

